



# ÍNDICE

JJ  
Distribuciones

p: 3

Aplicadores  
de Espuma  
de poliuretano

p: 4-7

Aplicadores  
de Silicona  
monocomponentes

p: 8-11

Aplicadores  
de Silicona  
monocomponentes  
tubulares

p: 12-13

Aplicador  
de Inyección  
mortero

p: 13

Aplicadores  
manuales  
bicomponentes  
para anclaje  
químico

p: 14-16

Aplicadores  
termopegado

p: 17

Aplicadores  
neumáticos

p: 18-19

Aplicadores  
con batería

p: 20-21

# JJ DISTRIBUCIONES

nuestra empresa



Somos una empresa especializada en la distribución de todo tipo de aplicadores para el sector de la fijación.

En nuestro catálogo encontrará todas las gamas de aplicadores monocomponentes, bicomponentes y de espuma de poliuretano.

Desde hace más de 20 años, ofrecemos una atención personalizada, servicio, calidad y rapidez en la distribución, siendo estos, los puntos clave sobre los que basamos la relación con todos nuestros clientes.

Disponemos de una amplia red de ventas por todo el territorio nacional, lo que nos permite ofrecer un servicio ágil y eficaz a todos nuestros clientes.

La rapidez en la distribución de nuestros productos, tanto a nivel nacional como internacional, es posible gracias a nuestro departamento logístico, que permite un envío de las mercancías en 24-48 horas en el ámbito nacional y de 72-96 horas en el ámbito internacional.

# APLICADORES DE ESPUMA de poliuretano

## 025N PROFESIONAL

Unidades de embalaje: 20  
Código EAN: 8432122002501



## 021 ECONÓMICO

Cuerpo de plástico  
Unidades de embalaje: 20  
Código EAN: 8432122000217



## 504 ERGONÓMICO

Unidades de embalaje: 24  
Código EAN: 8432122050403



### 025TT PROFESIONAL

Unidades de embalaje: 20  
 Código EAN: 8432122025999

 100% Teflonado



### 025X PROFESIONAL CON VARILLA MOVIBLE

Unidades de embalaje: 24  
 Código EAN: 8432122023339

 100% Teflonado



### 025P PROFESIONAL TEFLONADO

Unidades de embalaje: 12  
 Código EAN: 8432122025005

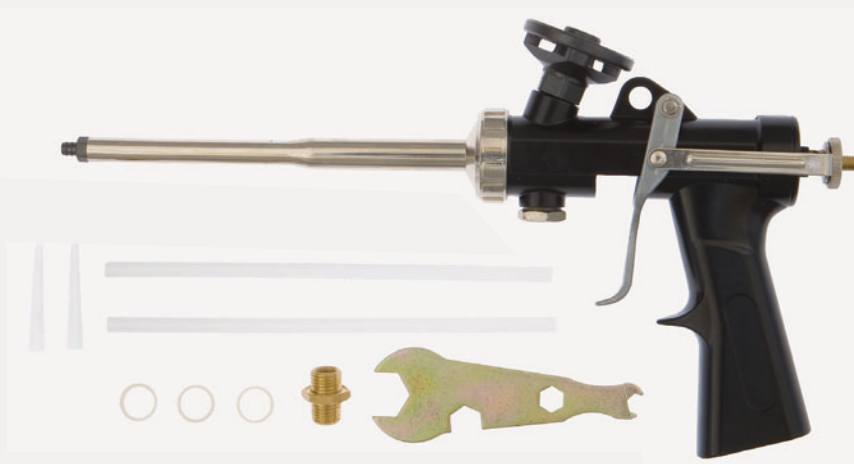

# APLICADORES DE ESPUMA de poliuretano

## 025GTN PROFESIONAL TEFLONADO

Unidades de embalaje: 20  
Código EAN: 8432122002594



## 025GTL PROFESIONAL TEFLONADO

Longitud del cañón: 100 cm  
Unidades de embalaje: 10  
Código EAN: 8432122025104



## 025NN BOQUILLA DE PULVERIZACIÓN METÁLICA

De muy fácil colocación en cualquier aplicador de espuma de poliuretano y compatible con todos los aplicadores del mercado.

Puede expandir la espuma horizontal o verticalmente simplemente moviendo la boquilla y colocando la ranura en una posición u otra.

Gracias a esta boquilla se pueden aislar diferentes zonas sin tener que utilizar paneles de aislamiento o fijaciones convencionales.

Set de 5 unidades



# ACCESORIOS para espuma de poliuretano

## 025NP

Set de 5 piezas cánulas aplicador de espuma de poliuretano



## 025NB

Set de 5 piezas cánulas para bote de espuma de poliuretano



# APLICADOR promocional

# PERSONALIZACIÓN en cajas

## BC1592

Unidades de embalaje: 20



Ofrecemos la posibilidad de personalizar nuestros modelos para ofrecer producto único y atractivo. Con previa solicitud, se puede personalizar con el logotipo y código de barras.



# APLICADORES DE SILICONA

## monocomponentes

### 001 CREMALLERA

Ratio de fuerza: 7:1

Unidades de embalaje: 24

Código EAN: 8432122001009

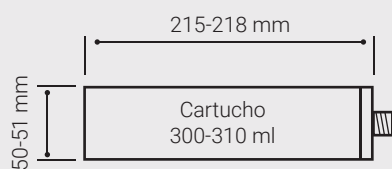

### 006N SKELETON ABS

Ratio de fuerza: 12:1

Unidades de embalaje: 24

Código EAN: 8432122006660

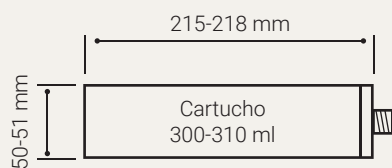

### 007Y CREMALLERA REFORZADO

Ratio de fuerza: 7:1  
 Unidades de embalaje: 24  
 Código EAN: 8432122007001

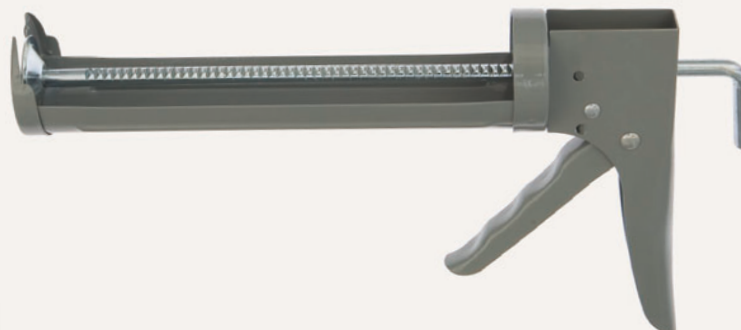
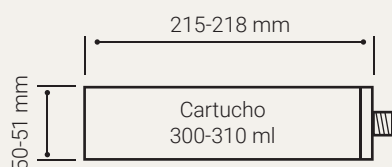

### 013C GIRATORIO REFORZADO

Ratio de fuerza: 12:1  
 Unidades de embalaje: 24  
 Código EAN: 8432122013019

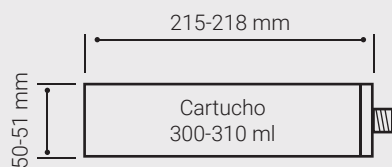

### 023 GIRATORIO REFORZADO PROFESIONAL

Ratio de fuerza: 18:1  
 Unidades de embalaje: 24  
 Código EAN: 8432122023001

**Densidad Alta**

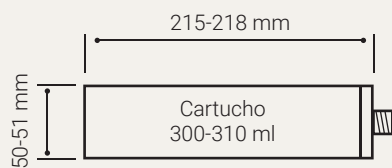



# APLICADORES DE SILICONA ANTIGOTEADO monocomponentes



## 023X PROFESIONAL ON/OFF ANTIGOTEADO Y SACAR CAMBIO DE DOBLE RATIO DE FUERZA

Doble ratio de fuerza: 12:1 - 25:1  
Unidades de embalaje: 12  
Código EAN: 8432122023339

★ Densidad Alta  
Antigoteo ON/OFF

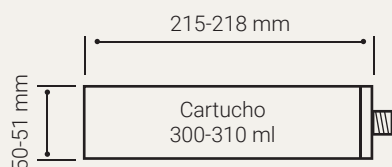

## 0013Y GIRATORIO PROFESIONAL

Ratio de fuerza: 18:1  
Unidades de embalaje: 10  
Código EAN: 8432122013002

★ Densidad Alta

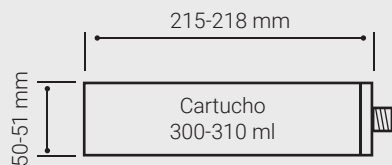

## AE1011 (COX POWERFLOW) COX PROFESIONAL DE 310 ml

Ratio de fuerza: 18:1  
Unidades de embalaje: 10

★ Densidad Alta

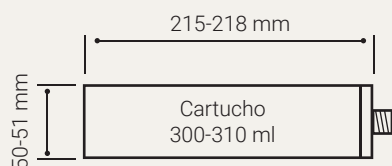

# ACCESORIOS monocomponentes

## SILICUT

*Cutter para cartuchos de silicona*

Unidades de embalaje: 20



## ESPÁTULA

*Para aplicar siliconas y masillas*

Unidades de embalaje: 20



## BC-P040

*Espátula silicona y rascador*

Unidades de embalaje: 10



## BC-P20

*Boquilla especial rosca interior.*

*Giros de 360°, 45° y 90°*

Unidades de embalaje: 10



## BC-P009

*Kit siliconas.*

*3 espátulas, una boquilla, 3 tapones de boquilla de color rojo y un rascador.*

Unidades de embalaje: 10



## BC-P014

*Pack de 14 boquillas metálicas.*

De acero inoxidable con el adaptador de plástico para los cartuchos estándar de silicona y también para las pistolas tubulares con 14 medidas distintas para poder sellar perfectamente en cualquier superficie.

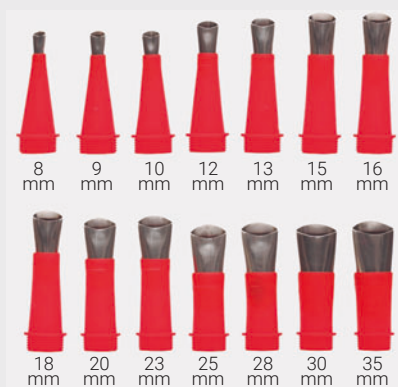

Para estructuras



Para cristales

# APLICADORES DE SILICONA monocomponentes tubulares

## 0159 TUBULAR DE 300 ml

Ratio de fuerza: 12:1

Unidades de embalaje: 12

Código EAN: 8432122001597

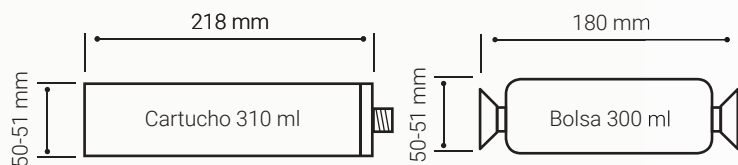

## 01513 TUBULAR DE 600 ml

Ratio de fuerza: 12:1

Unidades de embalaje: 12

Código EAN: 8432122015136

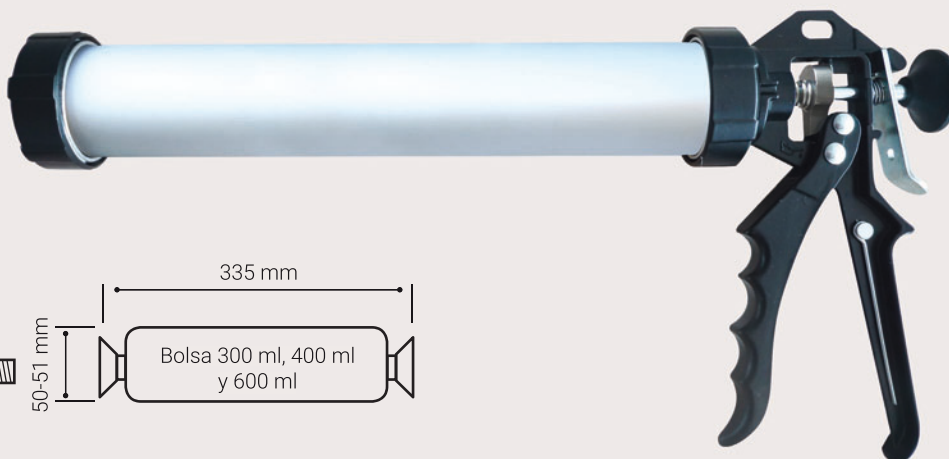
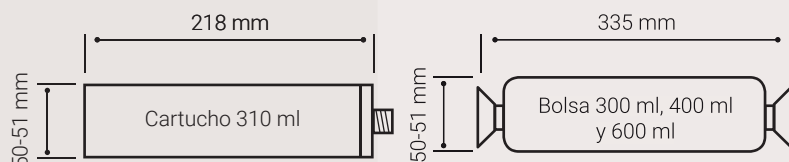

## 034 TUBULAR PROFESIONAL DE 600 ml

Ratio de fuerza: 25:1

Unidades de embalaje: 12

Código EAN: 8432122000347

**★** Densidad Alta

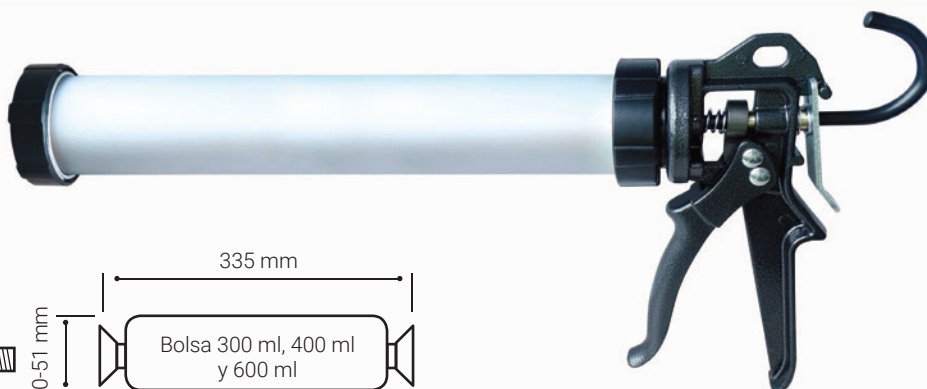
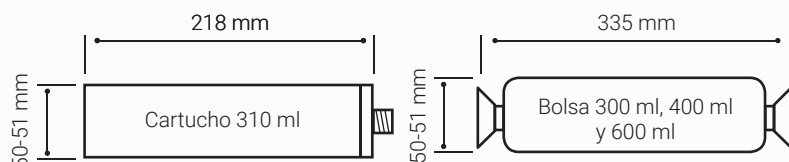

# RECAMBIOS

## monocomponentes tubulares

**015B**

*Boquilla*

Unidades de embalaje: 10



**015E**

*Conjunto empujador*

Unidades de embalaje: 10



**015NA**

*Tuerca metálica*

Unidades de embalaje: 10



**015NP**

*Tuerca plástico nylon*

Unidades de embalaje: 10



# APLICADOR INYECCIÓN

## mortero

### ULTRAPOINT APLICADOR DE REAJUNTADO

Incluye una paleta mezcladora, dos tubos, 3 boquillas y rascador

Ratio de fuerza: 25:1

Unidades de embalaje: 6

Código EAN: 8432122993335



# APLICADORES MANUALES bicomponentes para anclaje químico

## 018 BICOMPONENTE DE 380-410 ml

Ratio de fuerza: 18:1

Unidades de embalaje: 12

Código EAN: 8432122018007

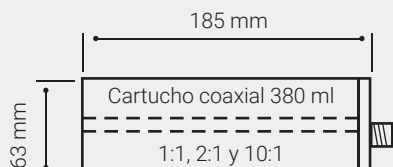

## 033 BICOMPONENTE PROFESIONAL DE 380-410 ml

Ratio de fuerza: 25:1

Unidades de embalaje: 6

Código EAN: 8432122000330

★ **Densidad Alta**

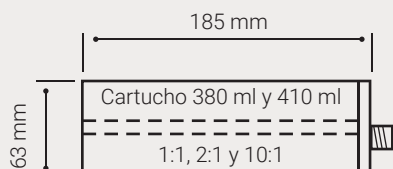

## 038L BICOMPONENTE PROFESIONAL ULTRALIGERO DE 380-410 ml

Ratio de fuerza: 18:1

Unidades de embalaje: 12

Código EAN: 8432122018885

★ **Densidad Alta**

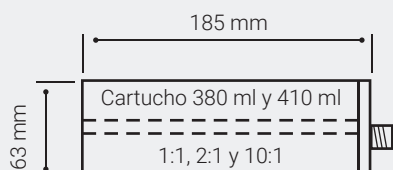

### 030 BICOMPONENTE DE 400 ml

Ratio de fuerza: 25:1  
 Unidades de embalaje: 6  
 Código EAN: 8432122000309



**Densidad Alta**



### B133 COAXIAL DE 330 ml

Ratio de fuerza: 16:1  
 Unidades de embalaje: 12  
 Código EAN: 8432122991331

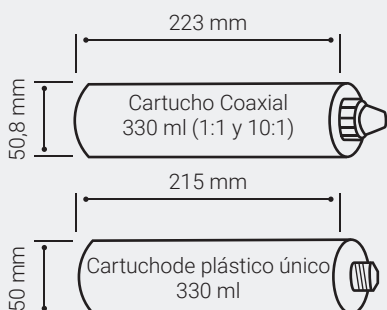

**Densidad Alta**



### B200 BICOMPONENTE DE 200 ml

Ratio de fuerza: 16:1  
 Unidades de embalaje: 12  
 Código EAN: 8432122992000

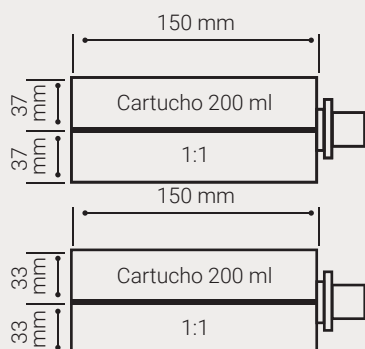
**Densidad Alta**



# APLICADORES MANUALES bicomponentes para anclaje químico

## B300 PROFESIONAL MAGNESIO ULTRALIGERO

Ratio de fuerza: 25:1  
Unidades de embalaje: 12  
Código EAN: 8432122993007

**5** Densidad  
Alta

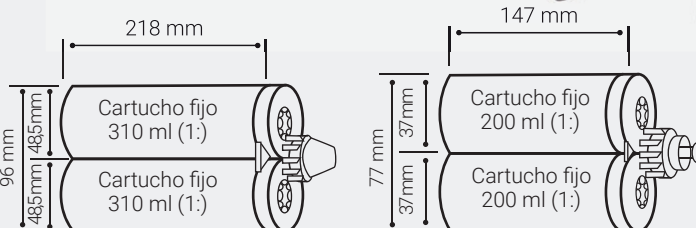
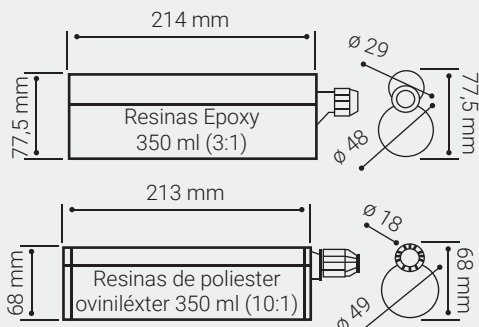

## VBM400 COX PARA CARTUCHOS DE 400 ml

Lleva un conjunto de adaptadores para todos los cartuchos.  
Ratio de fuerza: 18:1  
Unidades de embalaje: 1

**5** Densidad  
Alta

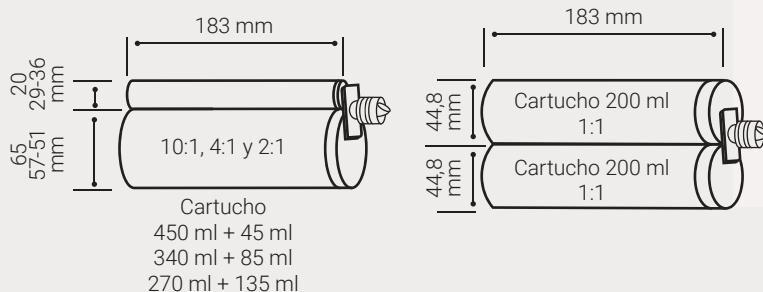

# ACCESORIOS bicomponentes para anclaje químico

## M150

Mixers para resinas LPR 150 ml y 380 ml  
Unidades de embalaje: 10

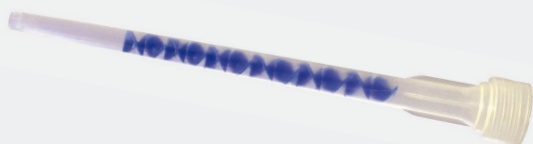

## PB

Bomba de aire para soplado de 8"  
Unidades de embalaje: 24



# APLICADORES termopegado



## 188 80 w

Pre calentamiento: 3-5 min  
Unidades de embalaje: 48  
Código EAN: 8432122018809



## 288 PROFESIONAL DE 180 w

Pre calentamiento: 3-5 min  
Unidades de embalaje: 24  
Código EAN: 8432122288004



# COLA termopegado



## 113

Unidades de embalaje: Cajas de 5 kg con opción de 20 kg  
ø - Diámetro: 11,8 x 200 mm  
Código EAN: 8432122011206



# APLICADORES neumáticos

## AIRFLOW 300

Presión de funcionamiento: 6,8 bar

Unidades de embalaje: 1

Código EAN: 8432122333339

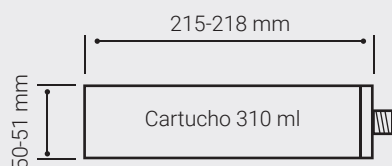

## AIRFLOW 600

Presión de funcionamiento: 6,8 bar

Unidades de embalaje: 1

Código EAN: 8432122666666

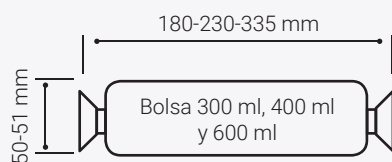

## AIRFLOW3 300 COX

Presión de funcionamiento: 6,8 bar

Unidades de embalaje: 1

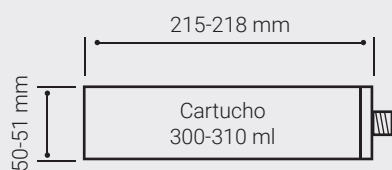

### AIRFLOW3 600 COX

Presión de funcionamiento: 6,8 bar  
 Unidades de embalaje: 1

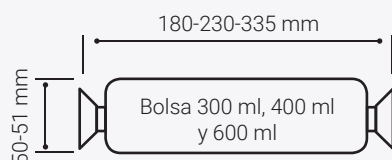

### COAXIAL380 COX PARA BICOMPONENTES

Presión de funcionamiento: 6,8 bar  
 Unidades de embalaje: 1

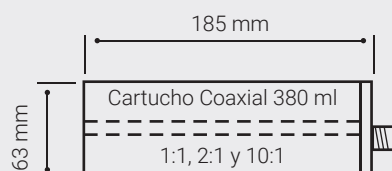

### COX VBA MR400 BICOMPONENTE

Presión de funcionamiento: 6,8 bar  
 Unidades de embalaje: 1





# APLICADORES ANTIGOTEADO con batería

## PM600 TUBULAR DE 600 ml

Fuerza de extrusión: 5.000 N  
Velocidad ajustable y antigoteo.  
Para productos de viscosidad media y alta.  
Con una batería de 10.8 V y 2 Ah

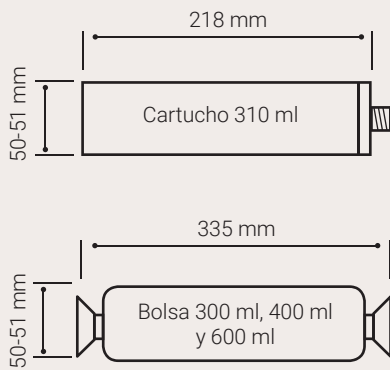

## PMPB BATERÍA APLICADOR

Incluye maletín, cargador y una batería de Ion de litio de 10.8 V y 2 Ah

## 015P4LI BICOMPONENTE PROFESIONAL DE 380 ml-410 ml

Peso en vacío del aplicador: 2.400 g  
Unidades de embalaje: 1  
Código EAN: 8432122115409

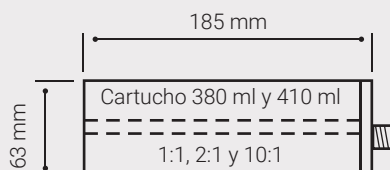

## 015PBLI380 BATERÍA APLICADOR

Incluye cargador y una batería de Litio de 14.4 V y 3.0 Ah

### 300 COX

Peso en vacío del aplicador: 2.350 g

Unidades de embalaje: 1

★ Densidad Alta



### 015P5PBCM BATERÍA APLICADOR

Incluye cargador y dos baterías de Litio de 18 V y 1.5 Ah



### 600 COX

Peso en vacío del aplicador: 2.350 g

Unidades de embalaje: 1

★ Densidad Alta

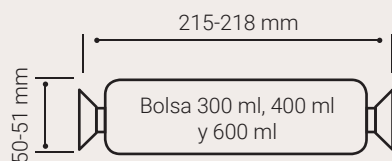
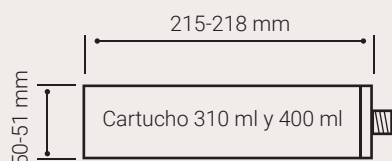

### 015P5PBCM BATERÍA APLICADOR

Incluye cargador y dos baterías de Litio de 18 V y 1.5 Ah



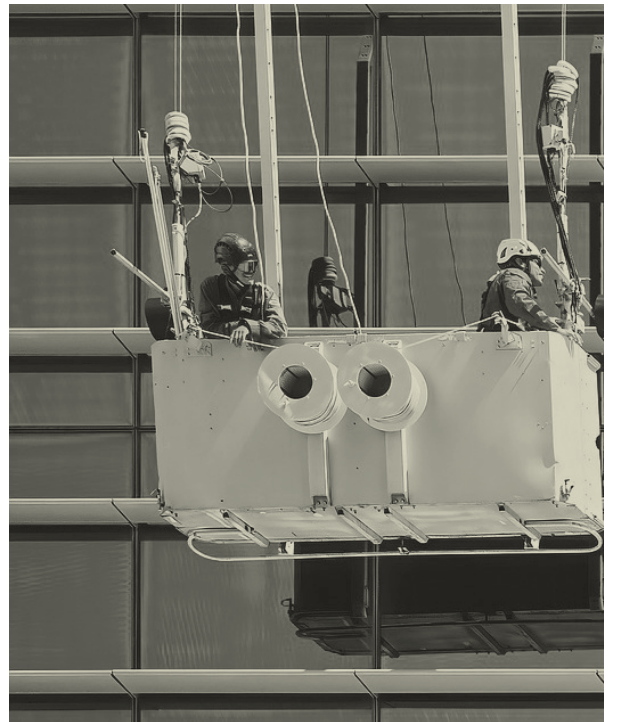



## OFICINAS

Castillejos 339-401, 1º 3ª - 08025 Barcelona (España)

Tel.: 934 334 559 - Fax: 934 557 389

info@jjdistribuciones.com - www.jjdistribuciones.com



## ALMACÉN

Ricardo de la Cierva, 28-30 - Pol. Ind. Sesrovires  
08635 Sant Esteve Sesrovires  
Barcelona (España)